

# Xwave BT44

## FM TRANSMITER

### UPUTSTVO ZA UPOTREBU



#### Uvod

Hvala Vam što ste se odlučili za naš Bluetooth FM Transmitter. Molimo da pre upotrebe pročitate uputstvo. Uređaj omogućuje da slušate muziku i primete pozive sa Bluetooth uređaja preko Vašeg auto FM radio sistema. Dodata je i funkcija punjenja preko USB + USB C porta. Ugrađen mikروفon obezbeđuje *Hands-Free* funkciju prenosa Vašeg glasa u visokom kvalitetu do slušaoca dok neometano vozite. Preko USB ulaza možete slušati Vaše omiljene numere sa stika u MP3\WMA\WAV\APE\FLAC formatu . Nadamo se da će sve ove karakteristike doprineti da Vam vožnja bude zabavna i bezbednija.

#### Sadržaj pakovanja:

- Bluetooth uređaj
- Uputstvo za upotrebu

## Specifikacija:

Bluetooth verzija: 5.3

Podržani protokoli: AVRCP, HFP, A2DP

Frekventni opseg: 87.5-108.0MHz

Muzički formati: MP3/WMA/WAV/APE/FLAC

QC3.0 port za brzo punjenje + USB-C port PD20W

Upozorenje za nizak napon napajanja

Napajanje 12-24V

LED displej

Radna udaljenost od prijemnika oko 2m

Material: ABS+PC

Dimenzije: 75.5x52.5x51mm

Težina: 41g

## Karakteristike:

1. Telefoniranje i reprodukcija muzike sa Bluetooth uređaja do stereo sistema vozila.
2. Siri/Google glasovni asistent
3. Preko A2DP protokola, striming muzike sa Bluetooth uređaja do FM stereo Sistema vozila
4. Automatsko prebacivanje na Hands-free mod pri slušanju muzike pri dolaznom pozivu.
5. Ugrađeni Mikrofon
6. Potenciometri za podešavanje bas i visokih tonova
6. QC3.0 18W port za brzo punjenje + USB-C PD20W
7. LED ambijentalo dekorativno svetlo
8. Napajanje iz slota upaljača za cigarette (DC 12V-24V)
9. LED displej
10. Detektuje napon instalacije pri uključivanju.
11. Zaštite od kratkog spoja, prekostrujna i temperaturna.

## Kompatibilnost:

Uređaj se može koristiti sa bilo kojim kompatibilnim uređajem Bluetooth 2.1 ili višim.

## Mere predostrožnosti:



Molimo da pre upotrebe pažljivo pročitate sva bezbednosna upozorenja i savete iz ovog uputstva i da ih se pridržavate. Nepravilna upotreba uređaja može prouzrokovati njegovo trajno oštećenje kao i uređaja koji su na njega priključeni. Da bi obezbedili normalan rad uređaja, molimo da ga nikada ne upotrebljavate u sledećim uslovima:



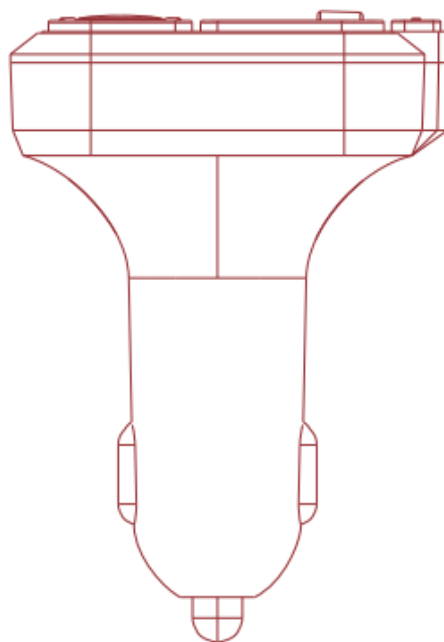
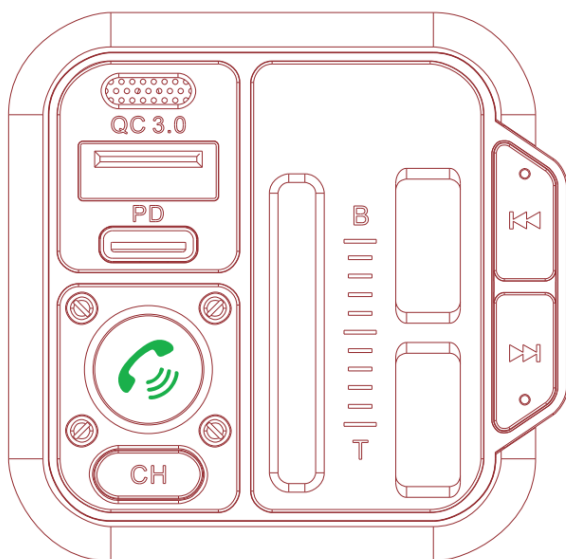

1. Nakvašenog ili u uslovima visoke vlažnosti,
2. Blizu jakog izvora toplote,
3. Pod direktnim i dugotrajnm delovanjem sunčevih zraka,
4. Ako je kućište uređaja napuklo ili oštećeno,
5. Ne pokušavajte da rastavite ili sami popravite uređaj jer u tom slučaju automatski gubite garanciju.

## Upotreba:

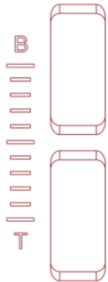

## Instrukcije:

	<p><b>Mod poziva:</b></p> <ol style="list-style-type: none"><li>1. Kratko pritisnite za odgovor/prekid poziva.</li><li>2. Pritisnite i držite 2 sekunde da odbacite dolazni poziv.</li><li>3. Tokom razgovora , dugo pritisnite da prebacite na privatnu konverzaciju.</li></ol> <p>.</p> <p><b>Mod reprodukcije:</b></p> <p>Kratko pritisnite za play/pauzu muzike.</p> <p><b>Siri &amp; Google:</b></p> <p>Pritisnite I držite 2 sekunde da aktivirate Siri &amp; Google asistenta, pritisnite ponovo da izađete iz moda Siri &amp; Google asistenta.</p> <p><b>Ambijentalno svetlo:</b></p> <p>Duplo pritisnite da isključite /uključite svetlo.</p>
	<ol style="list-style-type: none"><li>1. Kratko pritisnite za FM status.</li><li>2. Pritisnite I držite 2 sekunde da uključite/isključite (funkcija punjenja ostaje da radi)</li></ol>
	<p>Skrolujte rolere da podesite Bass ili Visoke tonove.</p>

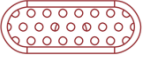
	<p>Mod reprodukcije: Kratko pritisnite za prethodnu numeru, dugim pritiskom pojačavate glasnoću.</p> <p>FM mod: Kratko pritisnite da povećate FM frekvenciju.</p>
	<p>Mod reprodukcije: Kratko pritisnite za narednu numeru, dugim pritiskom smanjujete glasnoću.</p> <p>FM mod: Kratko pritisnite da smanjite FM frekvenciju.</p>
	<p>QC3.0 port za punjenje</p>
	<p>PD3.0 port za punjenje</p>
	<p>Mikrofon</p>

### Upotreba FM Transmitter funkcije:

1. Uključite uređaj u utičnicu upaljača u vozilu.
2. Podesite radio na slobodnu FM frekvenciju, I odaberite istu frekvenciju na transmiteru.
3. Ubacite USB stik sa MP3/WMA//WAV/APE/FLAC fajlovima u levi USB slot. Reprodukcijska kreće automatski.

### Upotreba Bluetooth funkcije:

1. Kada prvi put koristite uređaj potrebno ga je prvo upariti sa mobilnim telefonom. Na telefonu pronađite dostupne Bluetooth uređaje. Kada pronađete "BT44" pokrenite uparivanje. Ako je potrebno unesite šifru 0000.
2. Pri slušanju muzike ako dobijete tel poziv automatski će se izvršiti prebacivanje sa slušanje muzike na tel poziv.

### Upotreba USB funkcije punjenja

Povežite mobilni telefon preko USB kabla (nije u pakovanju) na USB/Tip-C/QC3.0 port za punjenje, kada je FM transmitter utaknut u utičnicu upaljača, proizvod se ponaša kao punjač.

## OTKLANJANJE PROBLEMA

Nema zvuka	<ul style="list-style-type: none"><li>• <b>Proverite glasnoću</b> na radiu, FM transmiteu i spoljnom uređaju.</li><li>• <b>Veza preko Bluetooth-a:</b> proverite Bluetooth vezu.</li><li>• <b>Proverite frekvenciju</b> da li je ista na radiu kao na FM transmiteru.</li></ul>
Displej ne radi	Proverite da li je uređaj dobro priključen u utičnicu vozila 12V.